

通用规格

电气容量 (电阻性负载)

微小功率: 最大0.4VA在最高28V AC/DC
(适用范围0.1mA~0.1A在20mV~28V)
注: 请参阅附录中关于运行范围的更多说明。

其他额定参数

触点电阻: 最大50毫欧
绝缘电阻: 500兆欧以上在500V DC
绝缘强度: 500V AC以上至少1分钟
机械寿命: 50,000次操作以上
电气寿命: 50,000次操作以上
标称操作力: 2.55N
接触时间点: 非短路 (接触前先断开)
行程: 预行程.082" (2.1mm); 超行程.016" (0.4mm); 总行程.098" (2.5mm)

材质和涂覆

操作部: 玻璃纤维增强聚酰胺
上部外壳: 碳和聚酰胺混合物(抗静电)
下部外壳: 玻璃纤维增强聚酰胺
支撑支架: 镀锡磷青铜
活动触点: 磷青铜镀金
固定触点: 黄铜镀金
端子: 黄铜镀金

环境数据

工作温度范围: -30°C到+85°C (-22°F到+185°F)
湿度: 192小时内40°C (104°F)时, 湿度90~95%
振动: 用1.5mm峰-峰振幅遍历10~60Hz频率范围、并在5分钟内返回; 3个直角方向30小时
冲击: 50G (490m/s²) 加速度 (在6个直角方向上测试, 每个方向上5次冲击)

印刷电路板处理

焊接: 推荐波峰焊。请参阅附录概略图A。
手工焊接: 单极请参阅附录概略图B; 双极请参阅附录概略图A。
清洗: 这些装置未经密封处理。用酒精溶剂就地手工清洗。

标准和认证

A系列滑动开关没有经过UL认证或CSA认证的测试。
这些开关为在低电压、低电流、微小电流电路中使用而设计。
当按原意图用于微小电流电路时, 其结果不会产生危险的能量。

主要特点

超小型尺寸(M系列开关的1/3大小)节省了印刷电路板上的空间。

专为微小电流电路应用而设计。

获奖的STC触点机构具有传统触点机构所不具备的如下优点:
更加平滑、制动更可靠、触点稳定性更高、以及无与伦比的微小功率可靠性。(关于STC的术语和缩写的详情, 请参阅附录目录。)

可提供多种长度的操作部。

碳和聚酰胺混合的抗静电的超结构可阻止对触点静电放电。

环氧树脂密封注塑端子、或超声波焊接的端子可阻止熔融物、溶剂、以及其他污染物侵入。

.100" x .100" (2.54mm x 2.54mm) 端子间距符合标准印刷电路板的格子间距。

与本开关相适配的指示灯可供选择。

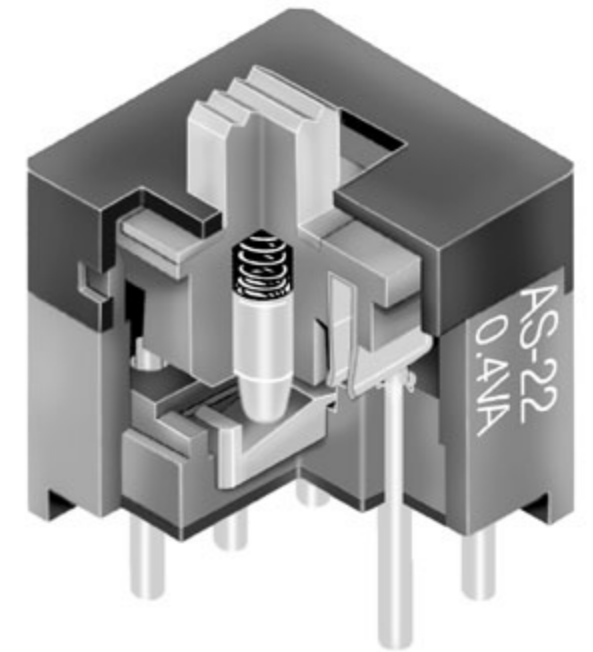

实际尺寸

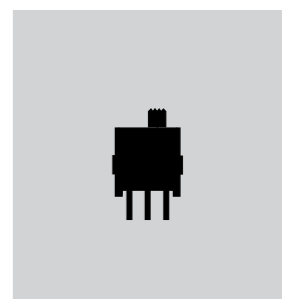

典型开关订购举例

AS 2 2 A H

电极	电路	操作部	印刷电路板端子
1	SPST SPDT	1 ON NONE OFF	P 直型
2	DPDT SP3T	2 ON NONE ON	*B 直型配有支架
		3 ON OFF ON	*H 直角型配有支架
		4 ON ON ON	*V 垂直型配有支架
		A .098" (2.5mm) 长	*配有支架的型号是ESD保护的
		B 埋装	
		C .150" (3.8mm) 长	

典型订购举例
AS22AH



DPDT ON-NONE-ON 电路

.098" (2.5mm) 长操作部

直角PC端子

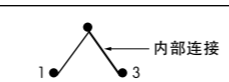

电极和电路

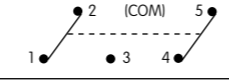
电极	型号	滑动位置			连接的端子			投掷及其示意图
		左	中	右	左	中	右	
SP	AS11	ON	NONE	OFF	3-1	OPEN	OPEN	SPST 
SP	AS12 AS13	ON ON	NONE OFF	ON ON	2-1 2-1	OPEN OPEN	2-3 2-3	SPDT 
DP	AS22 AS23	ON ON	NONE OFF	ON ON	2-1 5-4 2-1 5-4	OPEN OPEN	2-3 5-6 2-3 5-6	DPDT 

注：编号并未实际印制在开关上。

对于3掷 (3-On)

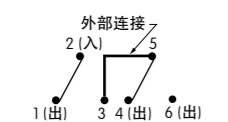
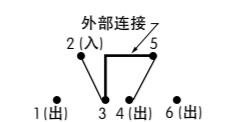
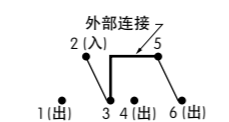
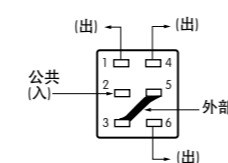
电极	型号	连接端子及其示意图			外部连接
		左	中	右	
SP	AS24	ON 	ON 	ON 	SP3T型号使用双极基座。 在现场安装时必须进行外部连接。 

超小型滑动开关

操作部

A .098" (2.5mm) 长

B 埋装

C .150" (3.8mm) 长

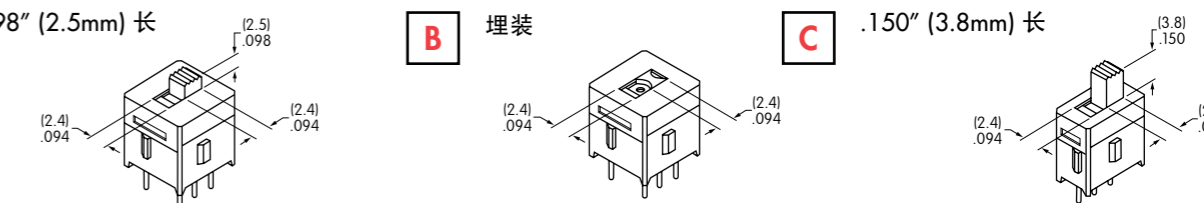

操作部颜色：标准为灰色；其它颜色请与厂家联系。

印刷电路板端子

P 直型

B 直型配有支架

H 直角型配有支架

V 垂直型配有支架

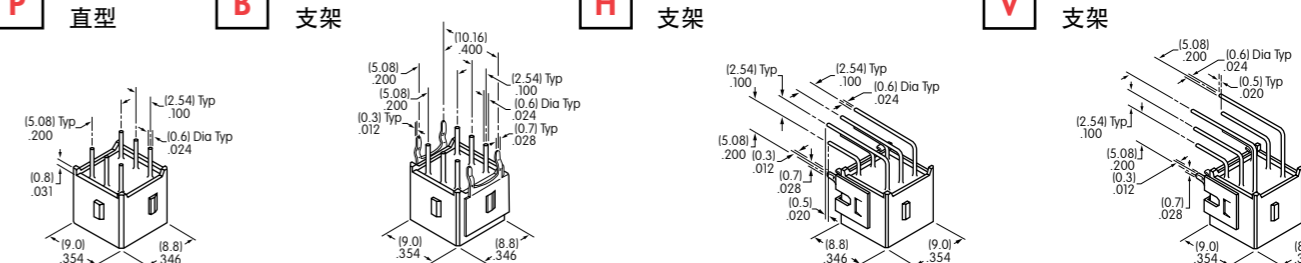

建议使用支撑支架以增加印刷电路板的安装强度和稳定性。

典型开关尺寸

单极 直型PC端子

AS12AP

双极 直型PC端子

AS22AP

单极 直型PC端子·支架

AS24

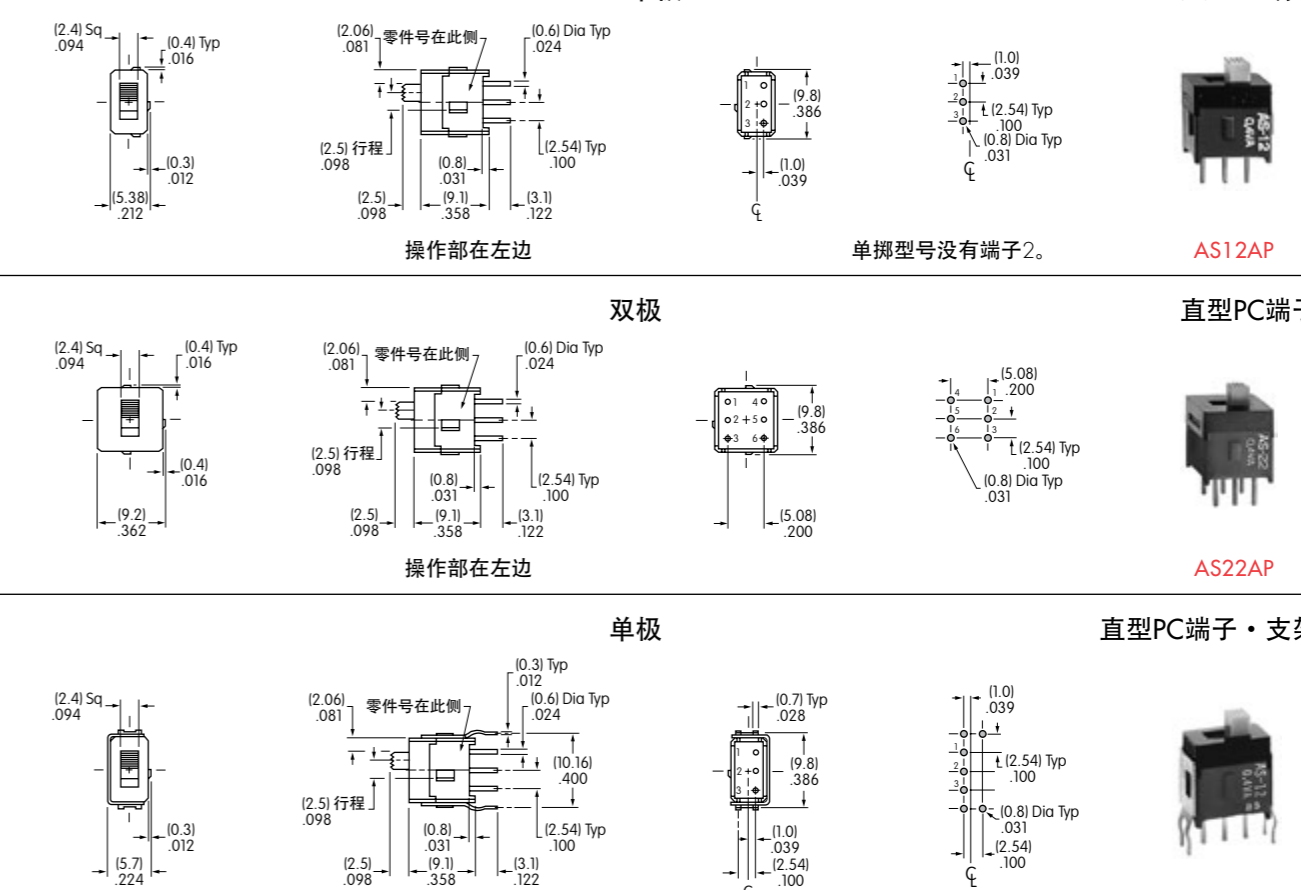

系列AS

超小型滑动开关

备忘:

摇头开关
翘板开关
按钮开关
发光按钮开关
可编程开关
钥匙锁开关
旋转开关
滑动开关
触觉开关
倾斜开关
触觉开关
指示灯
附件
附录

典型开关尺寸

直型PC端子·支架

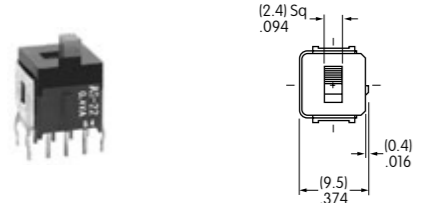

AS22AB

双极

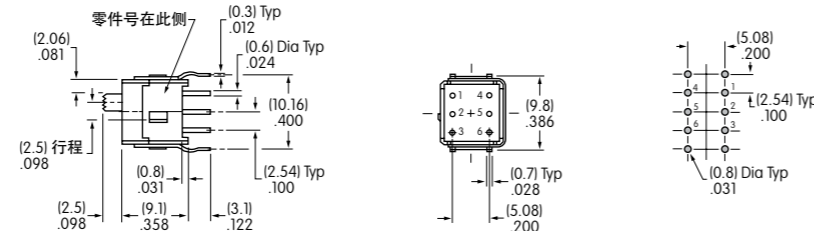

操作部在左边

直角PC端子

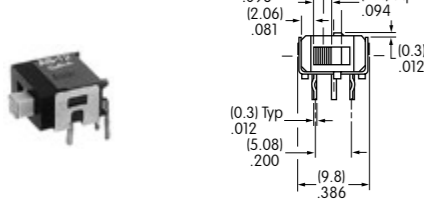

AS12AH

单极

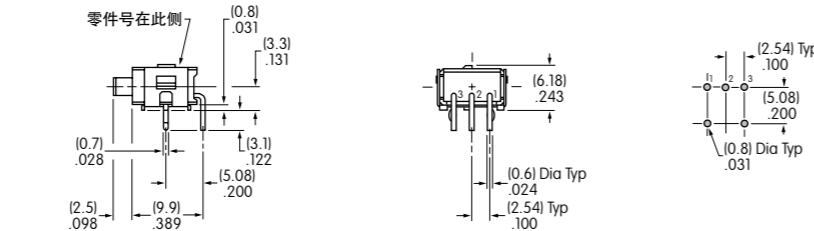

操作部在左边

直角PC端子

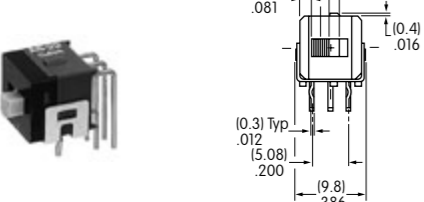

AS22AH

双极

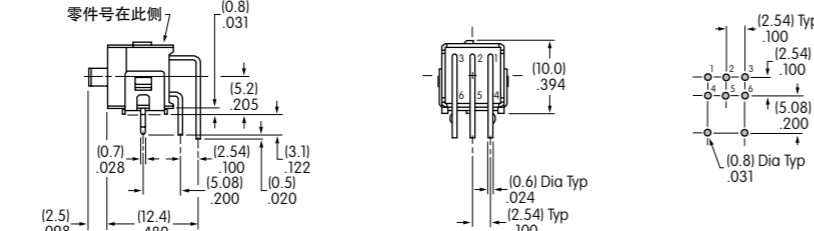

操作部在左边

垂直型PC端子

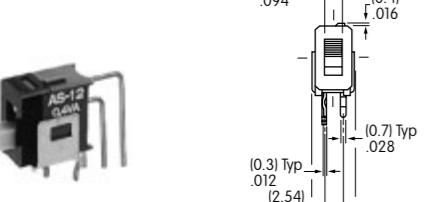

AS12AV

单极

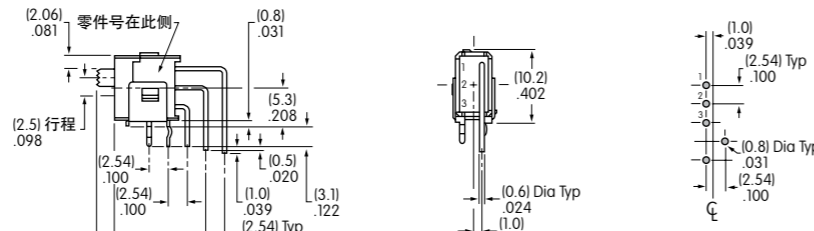

操作部在左边

垂直型PC端子

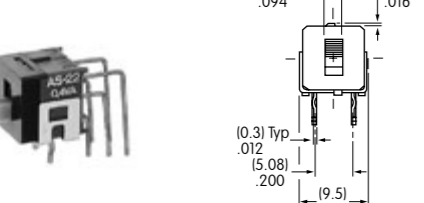

AS22AV 操作部在左边

双极

