

# ISOEM-A(U)-P-O 系列

直流电流/电压信号隔离放大器

免调节型-IC体积  
三端3KV高压有效隔离

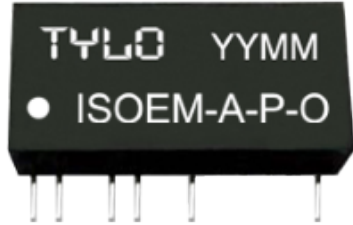

"ISOEM-A-P-O"Series

电流信号变送器

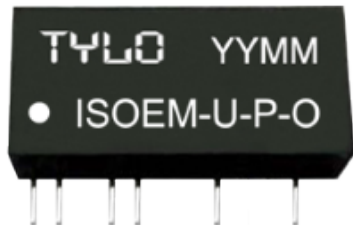

"ISOEM-U-P-O"Series

电压信号变送器

### 产品特点:

- ★工业级温度范围: -40 ~ +85 °C
- ★电源、信号: 输入/输出 3000VDC 三隔离
- ★PWR: 5VDC, 12VDC, 15VDC, 24VDC ±10% 单电源供电 >5V 供电的产品时内部有反接保护。
- ★0-75mV/0-2.5V/0-5V/0-10V/1-5V/2-10V/0-±5V/0-±10V/0-±100mV 等电压信号和 0-1mA/0-10mA/0-20mA/ 4-20mA/0-±1mA/0-±10mA/0-±20mA等电流信号之间的相互隔离、放大及转换
- ★低成本、小体积, SIP 12Pin, UL94V-0 标准阻燃封装 PCB 焊接
- ★电路结构简单可靠
- ★使用环境: 周围环境中不得有大量灰尘、强烈振动冲击, 以及对元器件有腐蚀的气体存在

### 产品应用

- ★直流电流 / 直流电压信号的隔离、转换及放大
- ★克服分散采集、信号传输远距离带来的回路串扰、强电干扰问题
- ★实现模拟信号之间的互相自由连接
- ★模拟信号地线干扰抑制
- ★非电量信号变送
- ★信号远程无失真传输
- ★克服变频器带来的干扰

## 产品选型表格

输入信号				辅助电源		输出信号	
电压信号 (U)		电流信号 (A)		电源(P)		输出信号(o)	
U1	0-5V	A1	0-1mA	P1	24VDC	O1	4-20mA
U2	0-10V	A2	0-10mA	P2	12VDC	O2	0-20mA
U3	0-75mV	A3	0-20mA	P3	5VDC	O3	0-±1mA
U4	0-2.5V	A4	4-20mA	P4	15VDC	O4	0-5V
U5	0-±5V	A5	0-±10mA	PX	客户自定义	O5	0-10V
U6	0-±10V	A6	0-±20mA			O6	1-5V
U7	0-±100mV	A8	客户自定义			O7	0-±5V
U8	客户自定义					O8	客户自定义
U9	1-5V					O9	0-±10V
U19	0-12V					O10	0-±10mA
U11	0-15V					O11	0-±20mA

型号列举				
型号	隔离方式	输入信号	供电电源	输出信号
ISOEM-A4-P1-O4	磁隔离	4-20mA	DC24V	0-5V
ISOEM-U2-P3-O1	磁隔离	0-10V	DC5V	4-20mA

参数名称		测试条件	最小值	典型值	最大值	单位
隔离电压		DC1min	2500	3000		VDC
		测试电压 1S	3000			VAC
增益		电压		1		V/V
		电流		1		mA/mA
非线性度				0.1		%FSR
精度				0.1		%FSR
信号输入	电压		0		15	V
	电流		-20		30	mA
输入失调电压				2	5	mV
输入阻抗	电压		400			KΩ
	电流			100	250	Ω
信号输出	电压		-10		24	V
	电流		-20		20	mA
负载能力	电压	Vout-10V		2		KΩ
	电流		0	350		Ω
响应时间		-3DB		1	200	ms
信号输出纹波		不滤波		10	20	mVRMS
温度漂移				50		ppm/°C
辅助电源	电压	用户自定义	3.3		24	VDC
	功耗			0.5	1	W
工作环境温度			-40		85	°C
储存温度			-55		105	°C
重量				7.5		g

产品尺寸及引脚描述

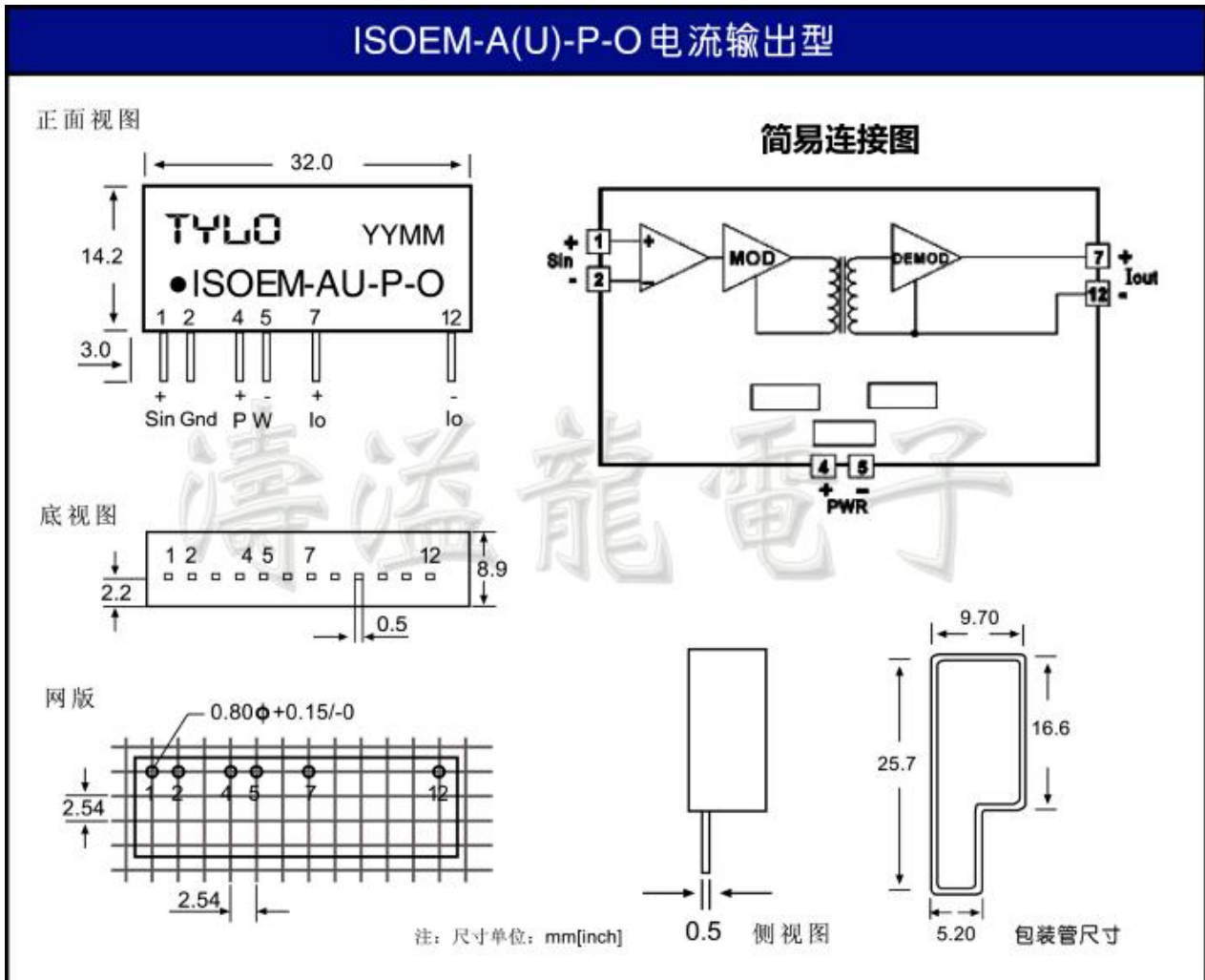

电流输出型产品引脚描述: 单列直插 12 脚 (SIP 12) 封装

1	2	3	4	5	6	7	8	9	10	11	12
信号输入 lin+	信号输入 GND	空脚	辅助电源 PW+	辅助电源 PW-	空脚	信号输出 Io+	空脚	空脚	空脚	空脚	信号输出 Io-

ISOEM 系列模拟信号隔离放大器是一种将输入信号隔离放大、转换成按比例输出的直流信号混合集成厚模电路。产品广泛应用在电力、远程监控、仪器仪表、医疗设备、工业自控等需要电量隔离测控的行业。该模块内部嵌入了一个高效微功率的电源，可以向输入端和输出端提供隔离的电源和一个模拟信号输出的电磁耦合隔离放大器，该产品大大简化了用户的设计，提高了 PCB 的空间利用率。由于内部采用了电磁隔离相比线性光电隔离技术具有好的温度特性和线性度。此系列产品不需要外部加零点和满度调节电位器就可以实现模拟信号的隔离放大和传输。

### ISOEM-A(U)-P-O 电压输出型

正面视图

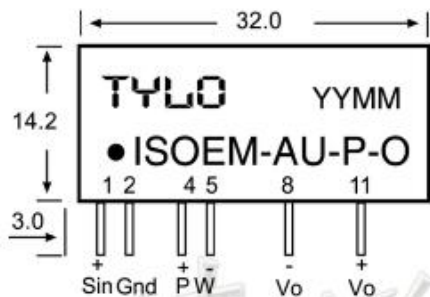

底视图

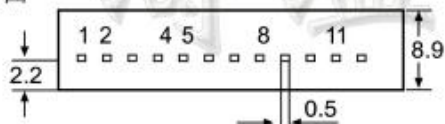

网版

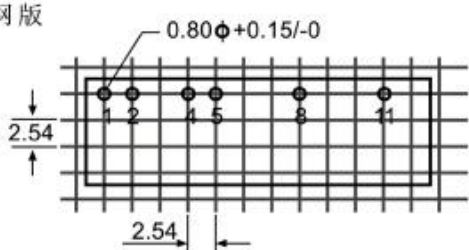

注：尺寸单位：mm[inch]

简易连接图

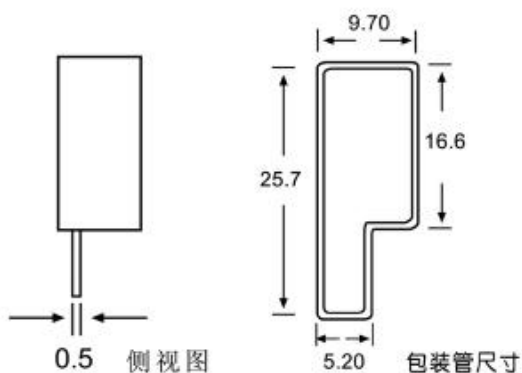
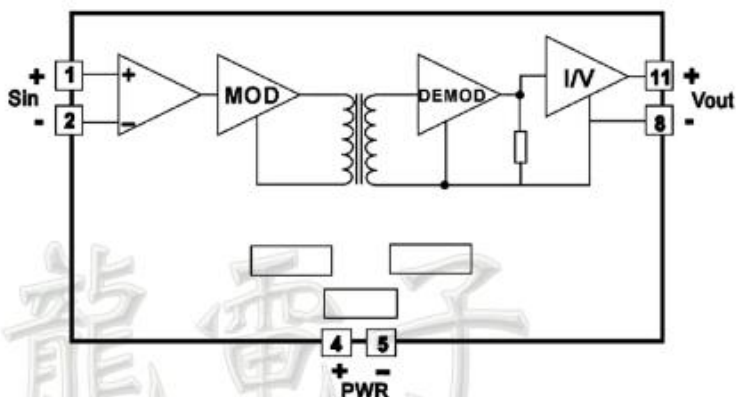

电压输出型产品引脚描述：单列直插 12 脚（SIP 12）封装

1	2	3	4	5	6	7	8	9	10	11	12
信号输入 lin+	信号输入 GND	空脚	辅助电源 PW+	辅助电源 PW-	空脚	空脚	信号输出 Vo-	空脚	空脚	信号输出 Vo+	空脚

采购备注：

- 1、对产品频率响应和电流输出的负载能力有其它的要求，请在产品订购前及时说明。
- 2、对引脚长度或需要特殊脚位的要求，请把引脚的长度加在备注栏内。
- 3、比较复杂的技术参数要求请电话沟通或者发邮件确实，我们会及时回复。